

# M30 Pro

快速入门指南  
Quick Start Guide



## 安全指示

1. 不可自行开启本机进行维修、拆卸或改造。
2. 请不要在特别热、冷、多尘或潮湿的环境中使用本产品，也不要放在有液体的地方。
3. 充电时机器有轻微发热，属正常现象。
4. 使用时不要让产品摔落，或与硬物摩擦撞击，否则会导致播放器表面磨花，电池脱落，数据丢失或其它硬件损坏，不要剧烈震动或撞击，防止不正确使用而损伤本产品。
5. 请调节适当音量欣赏音乐，以免损伤您的听觉和音响系统，在插入耳机前，请先将音量调小，不要长时间使用耳机。
6. 不要使用化学剂或清洁剂清洁本产品，这样会损伤产品表面和腐蚀喷漆。
7. 本产品在格式化或上传/下载过程中不要突然断开连接，否则可能导致程序出错。
8. USB-C只用于数据传输或者充电，请尽量避免边充电边使用。
9. 当长期没有使用产品时，需要对产品定期充电，以保证电池寿命。
10. 电池更换不当会有爆炸危险，只能用同类型或等效类型的电池。
11. 电池不得暴露在诸如日照、火烤或类似过热环境中。
12. 使用电源适配器，应购买获得CCC认证并满足标准要求。
13. 请在山灵官网-产品中心-M30 Pro产品页面下载固件升级程序，并按照升级说明操作。

★ 执行标准: GB4943.1-2022

## 环保支持

### 产品中有害物质的名称和含量

零部件名称	有害物质					
	铅 (Pb)	汞 (Hg)	镉 (Cd)	六价铬 (Cr,VI)	多溴联苯 (PBB)	多溴二苯醚 (PBDE)
金属部件	○	○	○	○	○	○
PCBA	X	○	○	○	○	○
塑胶部件	○	○	○	○	○	○
电池	X	○	○	○	○	○
显示屏	○	○	○	○	○	○
充电线	X	○	○	○	○	○

本表格依据SJ/T 11364的规定编制。

○：表示该有毒有害物质在该部件所有均质材料中的含量不超过在GB/T 26572标准规定的限量要求。

X：表示该有害物质至少在该部件的某一均质材料中的含量超出GB/T 26572标准规定的限量要求。

本表中标有"X"的所有部件都符合欧盟RoHS 2.0法规要求。



## 部件名称

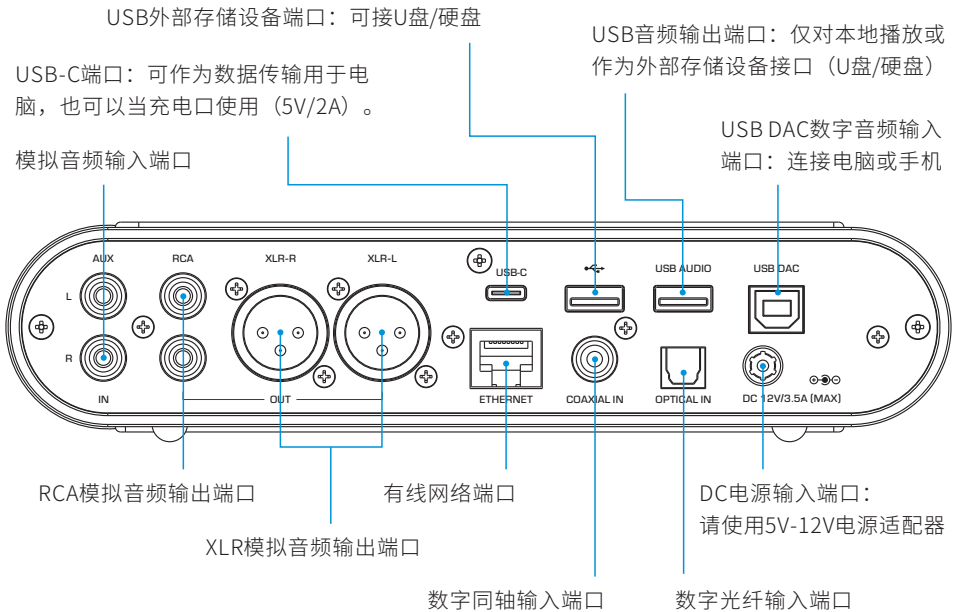
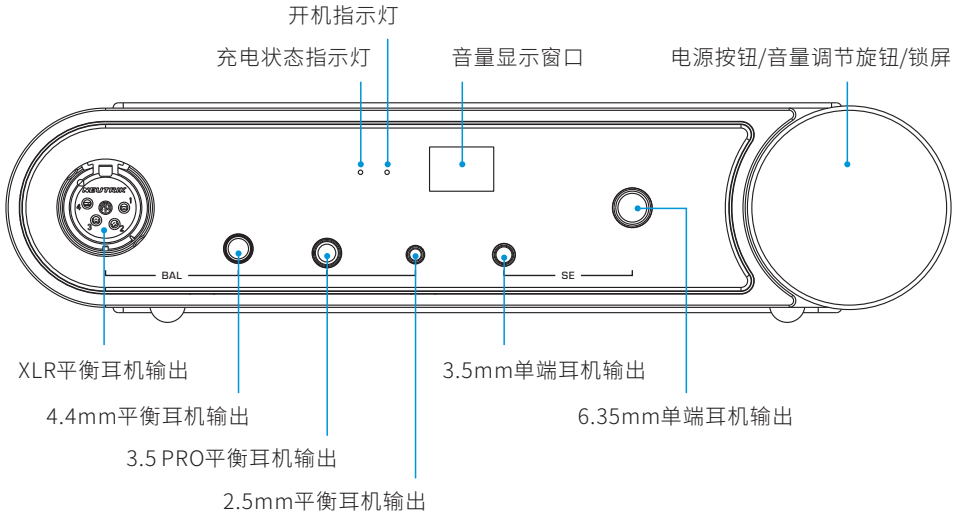

注意：显示屏可调角度不大于60度

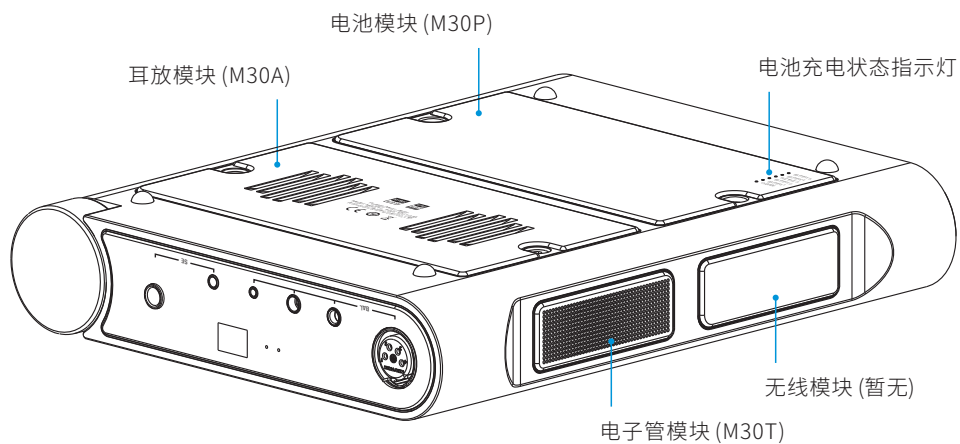
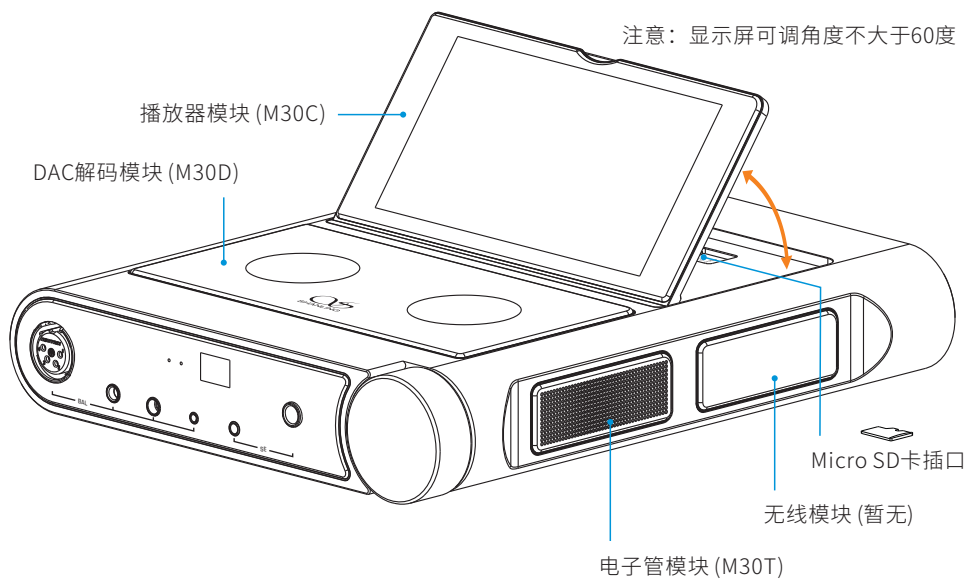

## 操作及接口说明

### 开机/关机/锁屏

1. 开机：长按电源键保持2秒，状态指示灯点亮并进入开机界面。
2. 关机：长按电源键2秒，显示屏显示"关机"和"重新启动"选择窗口，点击"关机"关闭机器。
3. 锁屏：在开机状态下，短按电源键进入锁屏状态，显示屏自动关闭，再按一次恢复唤醒状态，显示屏点亮。

### 充电

连接适配器 (12V/3A) 到DC电源输入接口，适配器另一端接电源插座上，或连接USB-C的充电线 (5V/2A) 到后板的USB-C口，此时前面板上的充电指示灯点亮，表示正在充电。当5个电池充满时，前面板充电指示灯关闭，也可以观看电池模块上的电池状态指示灯，常亮为正在充电，灭灯为充满，闪亮为电池异常。

### 导航键（设置 - 系统设置 - 通用 - 导航键）

1. 手势模式  
返回上一级：从屏幕左侧边缘向右滑或右侧边缘向左滑。  
返回桌面：从屏幕下方向上滑。
2. 悬浮球模式  
返回上一级：在屏幕上单击悬浮球。  
返回桌面：在屏幕上长按悬浮球。

### 悬浮球快速入门操作指引

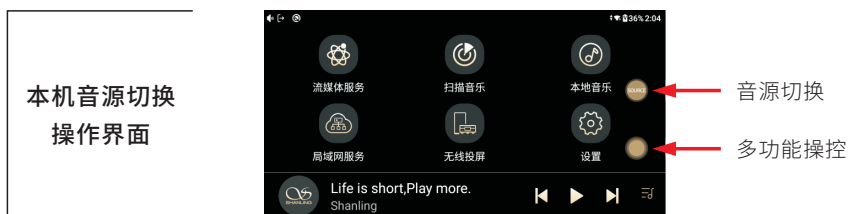

#### 音源切换：

在任意界面，长按悬浮球"SOURCE"或下拉栏单击"☰"进入音源切换界面，可选择本地播放、USB DAC、AUX、COAXIAL、OPTICAL之间切换。

注：SOURCE悬浮球可在"设置 - 系统设置 - 通用 - 开启音频切换悬浮球" 打开或隐藏。

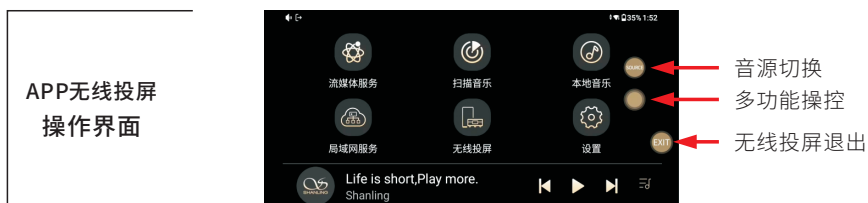

## 音量控制

顺时针方向旋转旋钮为增加音量，逆时针方向旋转为减小音量。

## USB设置

1. 将USB线从电脑连接到机器后板上的USB DAC端口。
2. 打开机器并在任意界面长按悬浮球"SOURCE"或下拉栏单击"☰"进入音源切换界面，在音源切换界面选择"USB\_DAC"输入。
3. 连接电脑后，请将"USB驱动"安装至电脑上(MAC电脑免安装驱动)。
4. 在电脑选择设置对应的声音输出设备即可。

### USB驱动程序下载方式：

请登录官网[www.shanling.com](http://www.shanling.com)并进入下载中心，对应产品型号进行下载。

## APP控制

扫描二维码并对应下载Eddict Player APP，安装完成后即可对产品进行操控。



Eddict Player  
扫码即可下载



APP使用说明书

## 固件升级

1. 进行固件升级时请确保机器的电量充足，以免升级失败。
2. 升级过程中请不要操作机器。

### OTA在线升级

1. 打开WiFi功能并连接到可用网络。
2. 前往"设置 - 固件升级 - 在线升级"即可自动检查更新。
3. 如检测到有新版本，点击"继续更新"开始下载，再点击"安装更新"直到安装完成即可。

### Micro SD卡升级

1. 请在山灵官网 - 产品中心 - M30 Pro产品页面下载固件升级程序，将新固件拷贝到机器"内置存储"或"external\_sd1"上，建议升级文件放置在根目录下。
2. 前往"设置 - 固件升级 - 本地升级"，进入存放固件的路径并选择相应的固件点击升级。

## 常见问题

1. 推荐使用DC12V 3A适配器，使用适配器电压过高可能会损坏机器。
2. 无法开机时，有可能电池电量过低或耗尽，请充电后再开机。
3. 机器使用出现故障或死机时，请长按"电源键"约12秒强制重启机器。
4. 耳机有杂音，耳机输出接口有可能接触不牢靠，请重新拔插复位。
5. 无法输出，请尝试使用原装或合适的音频连接线，并确保输出正常。

## 随机附件

---

快速入门指南：1份

---

模块拆装图：1张

---

保修卡：1份

---

USB A转Type-C线：1根

---

模块拆机棒：2只

---

拉环吸盘：1个

---

鹿皮绒布：1张

---

白手套：1双

---

螺丝刀批头手柄(含一字批头/H2.5内六角批头/H3内六角批头)：1套

---

读卡器：1个

---

## Security Instructions

1. Don't repair, disassemble or modify the device without permission.
2. Please don't use this device in extremely hot, cold, dusty or humid circumstances. Avoid any exposure to liquids.
3. This device might get warm during charging.
4. Prevent device from falling, friction, or crashing against hard objects during use, otherwise surface scratch, battery disconnection, data loss or other hardware damages will be caused. Please also avoid violent vibration or impact.
5. Please enjoy the music in a proper volume to avoid impairing your hearing and damaging the sound system. Before plugging your headphones into the device, please firstly turn down the volume.
6. Don't clean this device with chemicals or detergents, otherwise its surface and top coating may be damaged.
7. Don't disconnect this device during formatting or transferring files. otherwise, a program error may occur.
8. The USB-C port is only for data transmission or charging. Please try to avoid using this device when it is charging.
9. When this device is not in use, please charge it regularly to guarantee battery life.
10. Please replace the battery only with ones of the same type as the original ones, as improper replacement will bring the risk of explosion.
11. Never expose battery to sunlight, fire or other extremely hot circumstances.
12. Please download update file from our official site <http://en.shanling.com>, and update accordingly to the instruction.



## Names of Parts

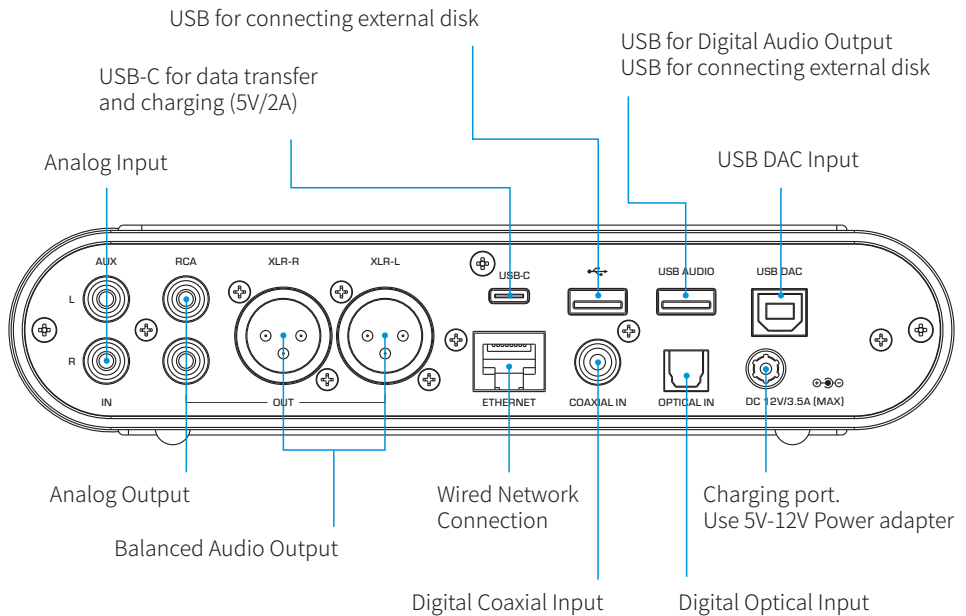
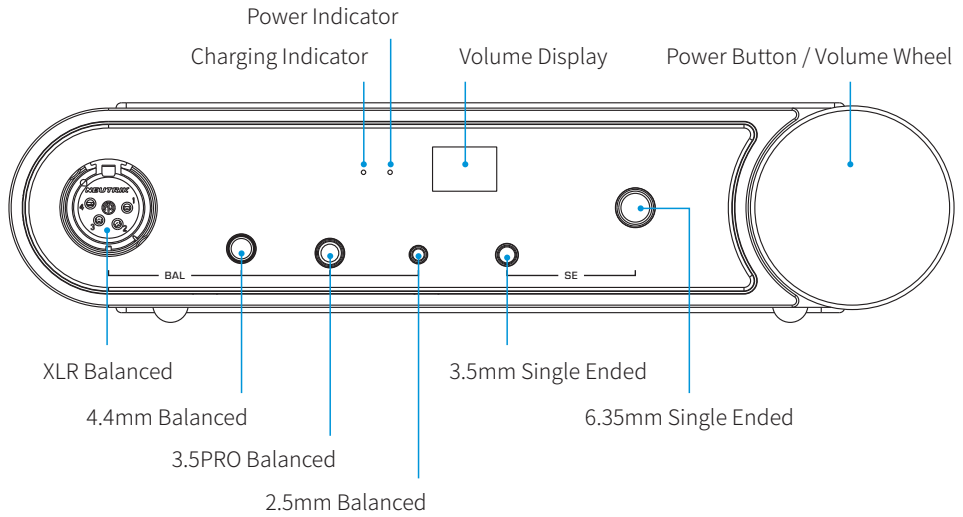

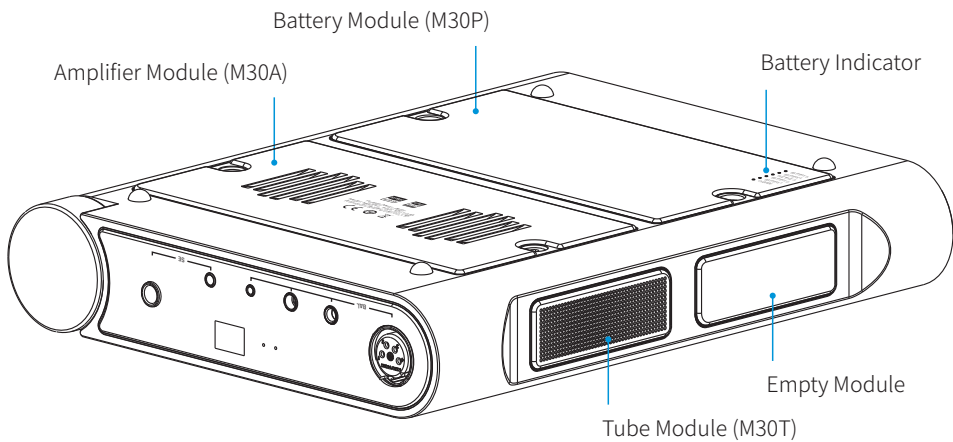
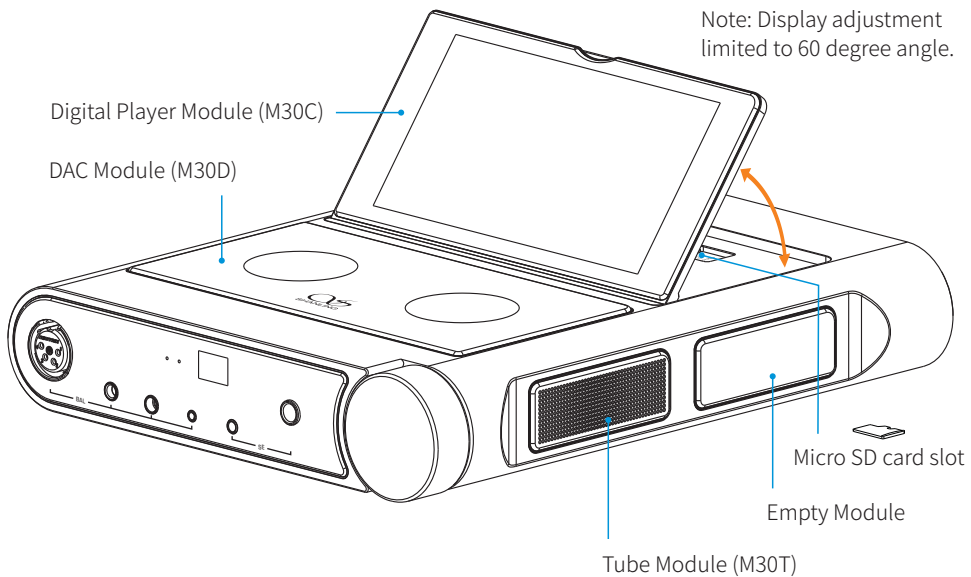

## Operation Instructions

### Power ON / OFF / Screen Locking

1. Power on: press and hold down the volume wheel for 2 seconds, the power indicator lights up and device turns on.
2. Power off: press and hold down the volume wheel for 2 seconds. The display shows the "Power Off" and "Restart" selection window. Click on "Power Off" to shut down the device.
3. Screen lock: while the device is powered on, short press the volume wheel to lock screen and turn off display. Press the volume wheel again to unlock device.

### Charging

M30 Pro can be charged via the charging port with the 12V/3A adapter or via the USB-C connector with a 5V/2A USB charger.

Charging indicator on the front panel will light up while the M30 Pro is charging. When the indicator turns off, batteries are fully charged.

Charging status can be also viewed on the Battery indicator on the Battery module. Indicator lights up while batteries are charging and turns off when fully charged. If the indicator is flashing, there is some problem with the charging.

### Navigation mode (Settings - System Setting - General - Navigation mode)

1. Gesture mode

Return to the previous: slide to the right from the left edge of the screen or slide to the left from the right edge of the screen.

Back to the main screen: slide up from the bottom of the screen.

2. Floating box mode

Return to the previous: click the floating ball on the screen.

Back to the desktop: press and hold the floating ball on the screen.

### Floating Box Button Guide

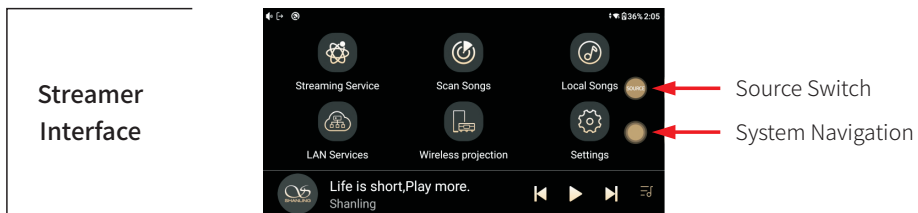

#### Source Switching:

Long press the "SOURCE" floating button or click on "☰" in the swipe down menu to enter the input menu. Switch between Local Playback, USB DAC, AUX, COAXIAL or OPTICAL.

Note: The SOURCE floating button can be turned on or off in "Settings - System Setting - General - Open Audio-Source Floating Ball".

## Wireless Projection Interface

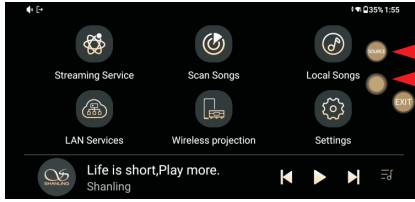

- Source Switch
- System Navigation
- Exit Wireless Projection

## Volume Control

Turn the wheel clockwise to increase the volume, turn the wheel counterclockwise to decrease the volume.

## USB Settings

1. Connect the M30 Pro to your computer, connect cable to the USB DAC input.
2. Switch the M30Pro to USB DAC mode, check the above "Source Switching" section.
3. For Windows, please download our dedicated drivers. No drivers are needed for other systems.
4. Make sure to set M30 Pro as the active sound device on your computer.

### USB drivers download:

Visit download section on our official website to downloads the latest USB drivers for your device: [en.shanling.com](http://en.shanling.com)

## APP Control

Download the EDDICT PLAYER app for further control of the M30 Pro, including the Micro SD playback.



Eddict Player



APP User's Manual

## Firmware Update

1. When updating the firmware, please make sure that M30 Pro is fully charged.
2. Do not do operate the player during the update process.

## Over-the-Air Update

1. Turn on Wi-Fi and connect to local network.
2. Go to Settings – Firmware Update – Online Update.
3. Confirm installation and wait until process finishes.

## Micro SD Card Update

1. Please download firmware update from Shanling's official website. Copy latest firmware file into root directory of "Internal Storage" or "external\_sd1".
2. Go to "Settings - Firmware Update - Local Update", choose the path to firmware file and click update.

## Common Problems

1. It is recommended to use DC12V 3A adapter. Using the adapter with higher voltage may damage M30 Pro.
2. Unable to start M30 Pro, it may be caused by low power or exhausted battery, please recharge and then start up again.
3. If the system do not react or keeps crashing, hold the power button for 12 seconds to initiate forced restart.
4. If there is noise from headphones, headphone's output interface may not be connected correctly, please try to insert it again.
5. When there is no sound, try to use different pair of headphones or different cable and make sure the system volume is set correctly.

## Attached Accessories

---

Quick start guide: 1

---

Teardown guide: 1

---

Warranty card: 1

---

USB A to Type-C cable: 1

---

Module remover bits: 2

---

Suction cup: 1

---

Cleaning cloth: 1

---

White gloves: 1 pair

---

Screwdriver set (flat bit, H2.5 bit, H3 bit): 1

---

Card reader: 1

---

## 安全にご使用いただくために

1. デバイスを修理、分解、改造しないでください。
2. このデバイスを極端に暑い、寒い、ほこりの多い、または湿気の多い環境で使用しないでください。液体にさらさないでください。
3. 本機は充電中にある程度熱を発生しますが極端に熱くならない限り正常です。
4. 精密機器となりますので激しい振動や衝撃を与えないようご注意ください。
5. お客様の聴力を守るため、また本機や接続機器の故障を防ぐために適切な音量で音楽をお楽しみください。本機にイヤホンを接続する前にボリュームを下げてください。
6. 本機の表面やコーティングが破損する恐れがありますので薬品や洗剤を使用しての清掃は行わないでください。
7. プログラムエラーが発生する恐れがありますのでMicroSDカードのフォーマット中や本機のシステムアップデート中にデバイス、MicroSDカードの抜き差しを行わないでください。
8. USB-Cポートはデータの送信または充電に使用します。充電の際には本機を使用せず充電のみを行ってください。
9. 本機を長期間に渡りご使用いただかない場合にもバッテリー保護のため定期的に充電を行うようにしてください。
10. 規格外のバッテリーへの交換は爆発等の危険があるため絶対に行わないでください。
11. バッテリーを炎の中へ投入、直射日光が当たる場所や高温環境での放置は危険ですので絶対に行わないでください。
12. <http://en.shanling.com>から最新のファームウェアをダウンロードしてアップデート行ってください。

## 技術証明

はディスプレイ上に本製品の技術証明情報を表示しています。“設定” > “システム設定” > “端末情報” > “法的情報” > “技術証明” で確認できます。

## 各部の名称

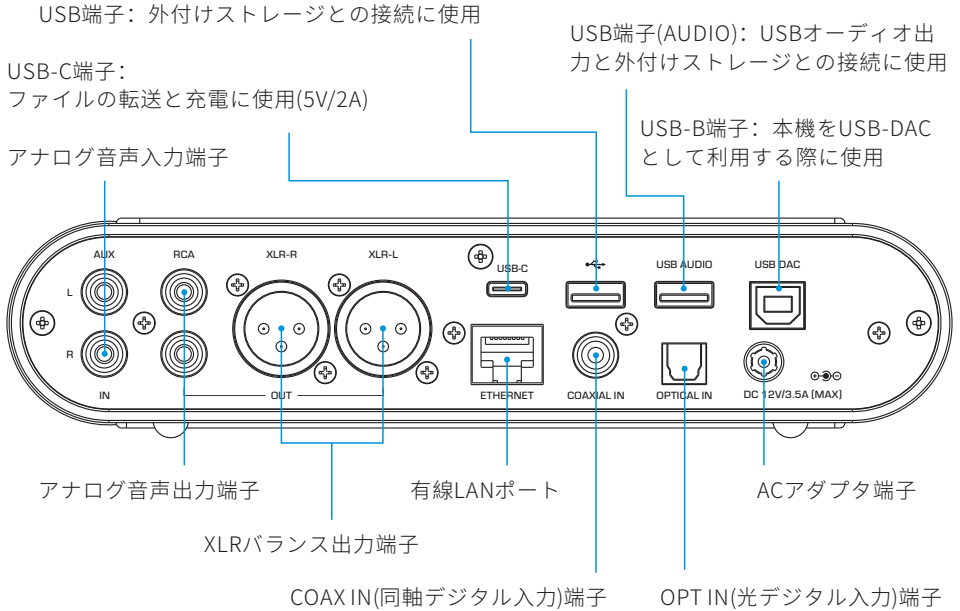
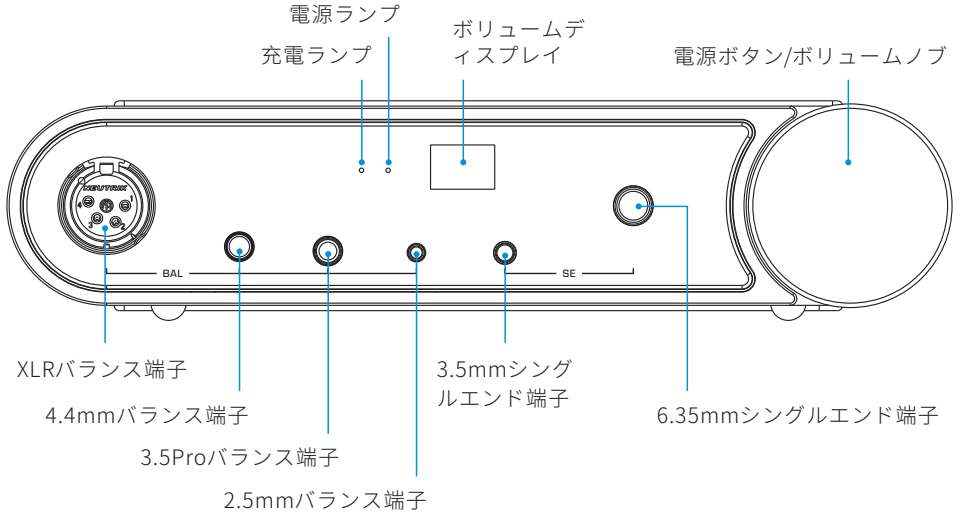

注意：ディスプレイの調整可能な  
角度は60度を超えないでください。

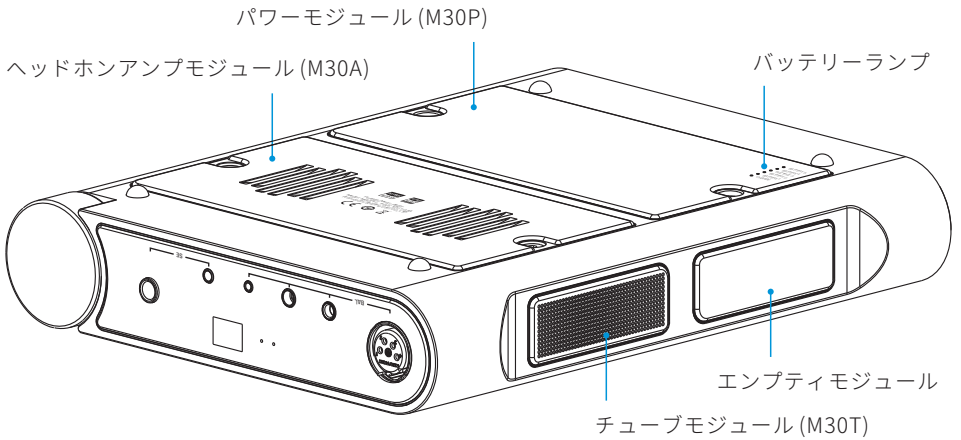
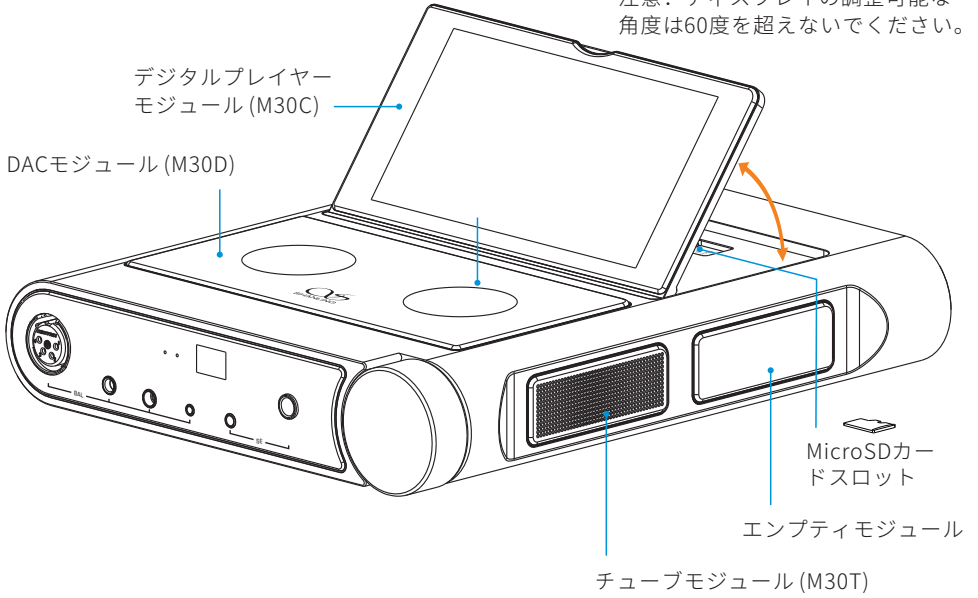



## 操作方法

### 電源のオン/オフとスクリーンロック

1. 電源オン：電源ボタンを二秒間押し続けると、ステータスインジケータが点灯し、デバイスの電源がオンになります。
2. 電源オフ：電源ボタンを二秒間押し続けると、ディスプレイに「電源オフ」と「再起動」の選択画面が表示されます。「電源オフ」を選択すると、デバイスはシャットダウンされます。
3. 画面ロック：デバイスの電源がオンの状態で電源ボタンを短時間押しすと、画面がロックされディスプレイは消灯します。この状態で再度電源ボタンを短時間押しすと、ロック状態は解除されます。

### 充電

コンセントに接続したACアダプタ(12V/3A)をACアダプタ端子に差し込むか、電源と接続したUSB-Cケーブル(5V/2A)をUSB-C端子に差し込むと、充電ランプが点灯してバッテリーの充電が開始されます。ランプの表示はそれぞれ[充電中：点灯/充電完了：消灯/バッテリー異常：点滅]を示し、本体下部のバッテリーモジュールの充電ランプでも状態を確認することができます。

### ナビゲーション設定(設定 - システム設定 - 一般 - ナビゲーション設定)

#### 1. ジェスチャーモード

前に戻る: 画面の右端から左にスライドまたは左端から右にスライド。

メイン画面に戻る: 画面の下部から上にスライド。

#### 2. フローティングボタンモード

前に戻る: 画面上のフローティングボタンをクリックします。

メイン画面に戻る: 画面上のフローティングボタンを押し続けます。

### 仮想ボタンクイックスタートガイド

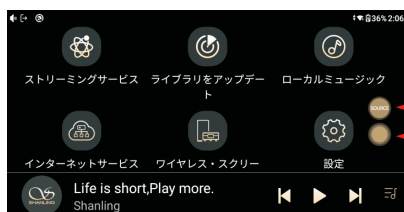
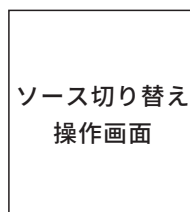

ソース切り替え  
仮想ボタン

#### ソース切り替え:

どの画面でも、仮想ボタンの「SOURCE」を長押しするか、ドロップダウンメニューで「☰」をクリックして、音源切り替え画面に入ることができます。ここでは、ローカル再生、USB DAC、AUX、COAXIAL、OPTICALの間を切り替えることができます。

仮想ボタンの表示/非表示は "設定 - システム設定 - 一般 - Open Audio-Source Floating Ball" で設定できます。

## ワイヤレスプロ ジェクション 操作画面

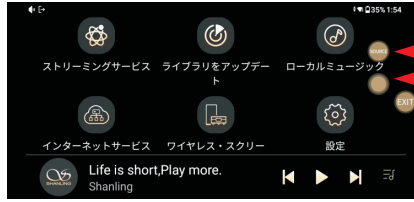

ソース切り替え  
仮想ボタン  
ワイヤレスプロジ  
ェクション取消

## 音量調整

ホイールを時計回りに回すと音量が上がり、反時計回りに回すと音量が下がります。

## USB設定

1. PCとM30 ProをUSB-B端子を使用して接続します。
2. デバイスをオンにし、どの画面でも仮想ボタンの「SOURCE」を長押しするか、ドロップダウンメニューで「☰」をクリックして、音源切り替え画面で「USB\_DAC」入力を選択します。
3. パソコンに接続後、パソコンに"USBドライバー"をインストールしてください。  
(MAC OSのドライバーインストールは必要ありません)
4. パソコンで対応する音声出力機器を選択します。

### USBドライバのダウンロード

<https://en.shanling.com>からモデルごとに対応するUSBドライバをダウンロードできます。

## コンパニオンアプリ

「Eddict Player」アプリと接続することで、M30 Proの詳細設定や拡張機能にアクセスすることができます。アプリは各ストアからダウンロードすることができます。



Eddict Player  
QRをスキャンしてDL



APP取扱説明書

## ファームウェアアップデート

1. ファームウェアアップデートを行う場合、アップデートの失敗を防ぐため充電が十分されている事を確認してください。
2. アップデート中は製品の操作は行わないでください。

## OTAオンラインアップデート

Wi-Fi機能をONにして、利用可能なネットワークに接続します。次に本体設定から[ファームウェアのアップデート]-[オンラインアップデート]と進み、更新があるかどうか確認してください。新しいバージョンが見つかった場合にはダウンロードとアップデートを実行してください。

## MicroSDカードを使用したアップデート

1. MUSINホームページからM30PROのファームウェア更新ページをご参考してください。
2. "システム設定 - ファームウェアアップデート - ローカルアップデート" に進み、ファームウェアのファイルを選択して、アップデートを実行します。

## トラブルシューティング

1. DC12V,3Aのアダプタを使用することを推奨します。高電圧のアダプタを使用すると本機が破損する恐れがあります。
2. 起動できないとき、バッテリー残量が少ない、もしくは0になっている可能性があります。充電後、再起動してください。
3. 故障や機器が正常に動作しない場合には、「電源ボタン」を約12秒間長押しして、強制的に再起動させてください。
4. ヘッドホンからノイズが出る時、ヘッドホンジャックにプラグが正しく挿入されていない可能性があります。再度ヘッドホンを接続し直してください。
5. 音が出ないとき、別のヘッドホンまたはケーブルを使用して音量が正しく設定されているか、正常に出力されているかを確認してください。また音楽ファイルが正常かを確認してください。

## 付属品

---

クイックスタートガイド：1冊

---

モジュール分解ガイド：1枚

---

保証書：1枚

---

USB A to Type-Cケーブル：1本

---

メタルビット(取外し器具)：2個

---

吸盤：1個

---

クリーニングクロス：1枚

---

作業用手袋：1組

---

ドライバーセット(マイナス/H2.5/H3六角ドライバー)：1セット

---

カードリーダー：1個

---



微信公众号



微博公众号



Eddict Player  
扫码即可下载

公司名称: 深圳山灵数码科技发展有限公司

Company: Shenzhen Shanling Digital Technology Development Co.,Ltd.

公司地址: 深圳市南山区蛇口赤湾一路10号

Address: No.10, Chiwan 1 Road, Shekou Nanshan District of Shenzhen City, China.

---

QQ群/QQ Group: 667914815; 303983891; 554058348

服务热线/Telephone: 400-630-6778

电子邮件/E-mail: info@shanling.com

官网/Official Website: www.shanling.com

---

工作时间(周一至周五): 08:00-12:00; 13:30-17:30

由于产品不断改进,各项规格及设计随时更改,恕不另行通知。

Due to continuous improvement, every specification and design is subject to change at any time without further notice.